

WAVE WIRE

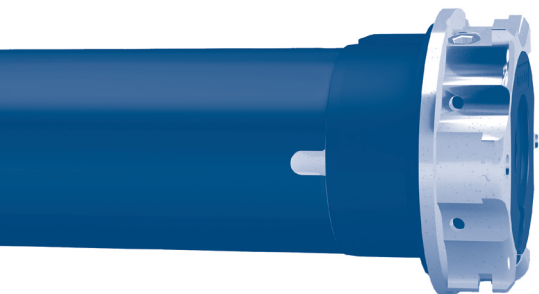

MOTORE TUBOLARE CON REGOLAZIONE MANUALE
DEL FINECORSO ELETTRONICO PER
TENDE DA SOLE E SCREEN

IT

TUBULAR MOTOR WITH MANUAL ADJUSTMENT
OF THE ELECTRONIC LIMIT SWITCH FOR
AWNINGS AND SCREENS

EN

ROHRMOTOR MIT MANUELLER EINSTELLUNG
DER ELEKTRONISCHEN ENDLAGEN ZU
MARKISEN UND SCREENS

DE

MOTEUR TUBULAIRE AVEC RÉGLAGE MANUEL
DES FINS DE COURSE ÉLECTRONIQUES
POUR STORES ET SCREENS

FR

MOTOR TUBULAR CON REGULACIÓN MANUAL
DEL FIN DE CARRERA ELECTRONICO
PARA TOLDO Y SCREEN

ES



Sommaire:

Connexions électriques	p. 37
Préparation du moteur	p. 38
Légende des symboles	p. 39
Explication des séquences de commande	p. 39
Réglage des fins de course	p. 40
Procédure de mémorisation des fins de course	p. 40
Exemple 1: Mémorisation en premier du fin de course supérieur	p. 40
Exemple 2: Mémorisation en premier du fin de course inférieur	p. 41
Modification des fins de course	p. 42
Effacement des positions de fins de course simples	p. 42
Effacement total des positions de fins de course	p. 42
Activation et réglage de la supersensibilité	p. 43
Desactivation de la supersensibilité	p. 43
Réglage de la force de détection d'obstacles	p. 44
Réglage de la force de détection d'obstacles à 100%	p. 45
Comportement des moteurs sur fin de course en butée et obstacle.....	p. 45
Pour revenir a la configuration d'origine	p. 46

DECLARATION UE DE CONFORMITE



CHERUBINI S.p.A. déclare que le produit est conforme à la législation d'harmonisation de l'Union applicable:

Directive 2014/35/UE

Directive 2014/30/UE

Directive 2011/65/UE

Le texte complet de la déclaration UE de conformité est disponible en faisant requête sur le site internet: www.cherubini.it.

CONNEXIONS ÉLECTRIQUES

- Pour éviter des situations de danger ou des problèmes de fonctionnement, les éléments électriques de commande connectés au moteur doivent être de dimensions appropriées aux caractéristiques électriques du moteur lui-même.
- Les dispositifs de déconnexion doivent être prévus dans le réseau d'alimentation selon les règles d'installation nationales.
- Les boutons d'inversion du sens de rotation du moteur doivent être pourvus d'un blocage mécanique (pour ne pas alimenter la Montée/Descente en même temps).
- Pour modifier le sens de rotation, inverser les câbles Marron et Noir.
- **NE PAS** relier plusieurs inverseurs au même moteur.
- Pour l'utilisation à l'extérieur l'appareil doit utiliser un câble avec désignation H05RN-F contenant au moins 2% de carbone.
- Ne pas utiliser de câble de plus de 50 mètres entre l'interrupteur et le moteur.
Dans le cas où il y a besoin de plus de 50 mètres interposer entre le moteur et l'interrupteur un relais d'isolement.

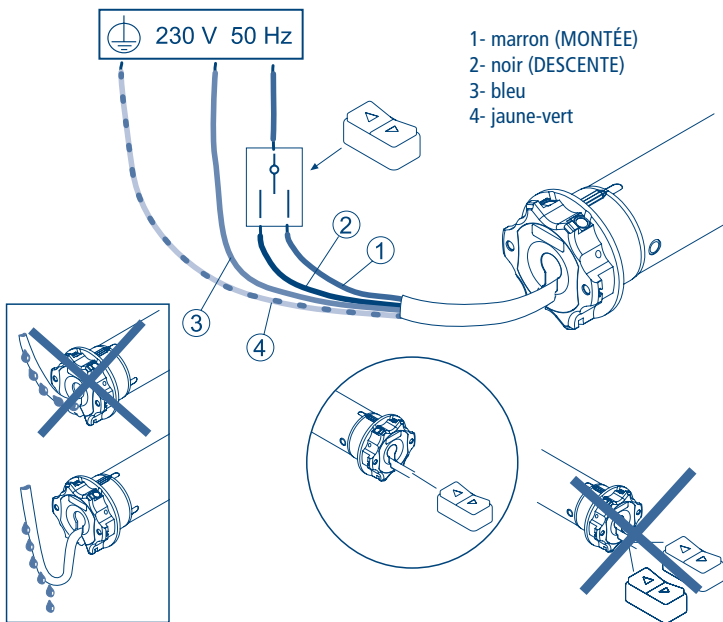

PRÉPARATION DU MOTEUR

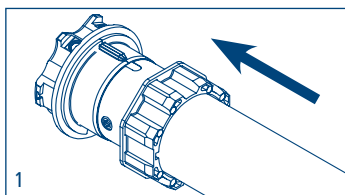
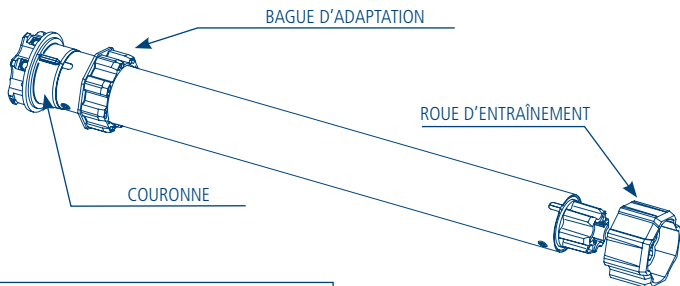

1. Insérer la bague d'adaptation sur la couronne en insérant l'encoche dans le repère rainuré et pousser jusqu'en butée.

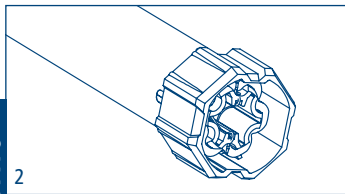

2. Monter la roue sur l'axe de sortie du moteur jusqu'à l'enclenchement du ressort d'arrêt.

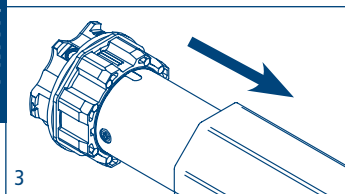

3. Introduire complètement le moteur dans le tube.

NB: En cas de tube rond ou lisse la roue doit être fixée au tube, cette opération est à la charge de l'installateur. Pour les autres tubes la fixation est facultative mais fortement conseillée.

LÉGENDE DES SYMBOLES



Appuyer sur
le bouton
de montée
UP
↑



Appuyer sur
le bouton
de descente
DOWN
↓

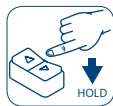

Maintenez appuyé
le bouton
HOLD
↓

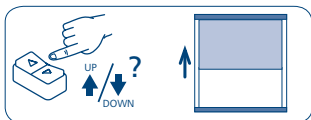

Montée
(up) ↑
Descente
(down) ↓



Rotation du
moteur pour
confirmation
2 sec

Appuyer sur le bouton de montée ou de descente pour faire monter le store.

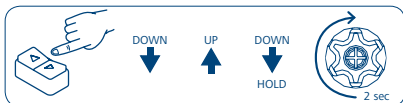

Appuyer sur les boutons comme indiqué en séquence rapide et rester appuyé sur le bouton indiqué par « HOLD », afin de vérifier le mouvement de confirmation du moteur.

EXPLICATION DES SÉQUENCES DE COMMANDE

Les séquences se composent pour la plupart de trois ou six étapes bien distinctes. Il faut appuyer brièvement sur les boutons (< 0,5 sec) comme indiqué dans la séquence. L'intervalle de temps entre chaque pression ne doit pas dépasser 1 seconde, autrement la séquence de commande sera annulée.

Pour avoir confirmation que la séquence a été acceptée par le moteur, il est nécessaire de rester appuyé sur le bouton à la dernière pression, indiqué par HOLD.

Exemple de séquence de commande de trois étapes:

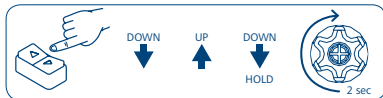

Attention! Si la séquence prévoit une répétition de commandes identiques (Up+Up/ Down+Down), il est nécessaire d'interposer la position Stop si le type de bouton le prévoit.

RÉGLAGE DES FINS DE COURSE

Le moteur ne peut apprendre les fins de course qu'en modalité manuelle.

Tant que les deux positions de fins de course ne sont pas réglées, le moteur se déplace brièvement, fait une pause, puis repart.

PROCÉDURE DE MÉMORISATION DES FINS DE COURSE

En fonction des exigences, il est possible de mémoriser d'abord le fin de course haut ou bas.

EXEMPLE 1:

MÉMORISATION EN PREMIER DU FIN DE COURSE SUPÉRIEUR

Si le store est déjà complètement enroulé, il faudra d'abord le baisser de 20 cm environ, puis procéder comme suit.

À l'aide du bouton, faire remonter le store jusqu'à la position souhaitée (pour les stores coffres, il faudra maintenir la touche pressée jusqu'à ce que le moteur s'arrête automatiquement à l'arrivée en butée).

Pour mémoriser la position du fin de course supérieur, effectuer la séquence de commandes indiquée (UP-UP-UP) avec le bouton que vous souhaitez associer à la montée.

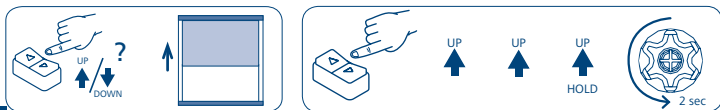

À l'aide du bouton de descente, baisser le store jusqu'à la position souhaitée.

Pour mémoriser la position du fin de course inférieur, effectuer la séquence de commandes indiquée (DOWN-DOWN-DOWN).

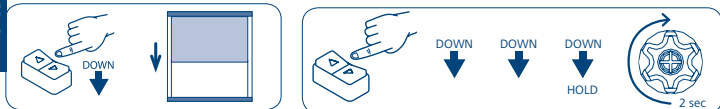

EXEMPLE 2:

MÉMORISATION EN PREMIER DU FIN DE COURSE INFÉRIEUR

Si le store est déjà complètement déroulé, il faudra d'abord le monter de 20 cm environ, puis procéder comme suit.

À l'aide du bouton, baisser le store jusqu'à la position souhaitée.

Pour mémoriser la position du fin de course inférieur, effectuer la séquence de commandes indiquée (DOWN-DOWN-DOWN) avec le bouton que vous souhaitez associer à la descente.

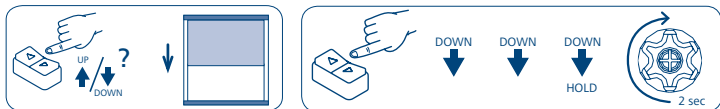

À l'aide du bouton de montée, faire remonter le store jusqu'à la position souhaitée (pour les stores coffres, il faudra maintenir la touche pressée jusqu'à ce que le moteur s'arrête automatiquement à l'arrivée en butée).

Pour mémoriser la position du fin de course supérieur, effectuer la séquence de commandes indiquée (UP-UP-UP).

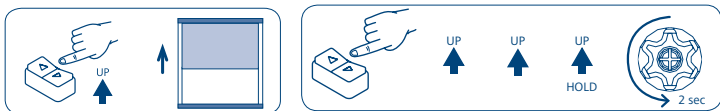

MODIFICATION DES FINS DE COURSE

Les séquences de commande suivantes ne peuvent être effectuées qu'après avoir mémorisé les fins de course, et uniquement lorsque le moteur se trouve dans l'une des deux positions de fin de course.

EFFACEMENT DES POSITIONS DE FINS DE COURSE SIMPLES

Effacement du fin de course SUPERIEUR.

Amener le store en position de fin de course supérieur et effectuer la séquence:

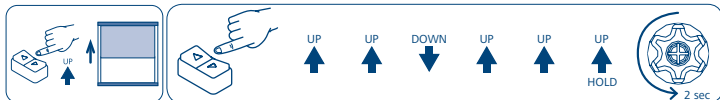

Effacement du fin de course INFÉRIEUR.

Amener le store en position de fin de course inférieur et effectuer la séquence:

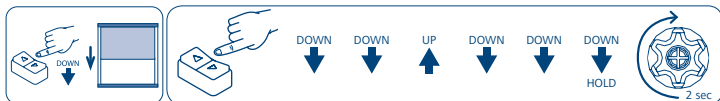

EFFACEMENT TOTAL DES POSITIONS DE FINS DE COURSE

Depuis la position SUPÉRIEURE

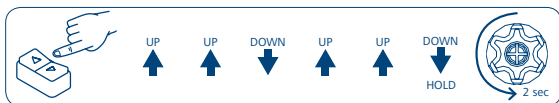

Depuis la position INFÉRIEURE

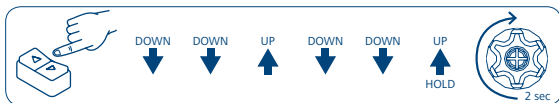

L'effacement de l'un ou des deux fins de course est souligné par le fait que le moteur se déplace brièvement avec une pause avant de repartir, jusqu'à ce que les deux positions soient de nouveau acquises.

NB: L'effacement des fins de course provoque également l'effacement des réglages de la supersensibilité. Le réglage de la force de détection d'obstacle est conservé (page 44).

ACTIVATION ET RÉGLAGE DE LA SUPERSENSIBILITÉ - uniquement pour moteurs avec couple jusqu'à 25 Nm -

La fonction de super-sensibilité face aux obstacles en descente ne peut être activée sur trois niveaux qu'après avoir mémorisé les deux fins de course.

Depuis la position SUPÉRIEURE

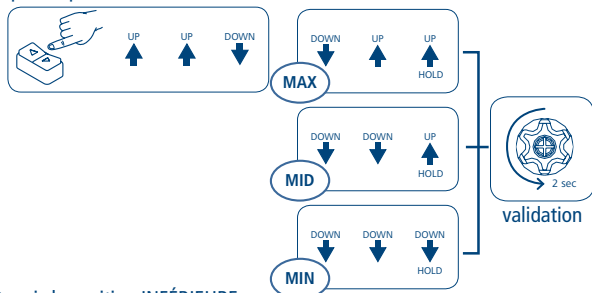

Depuis la position INFÉRIEURE

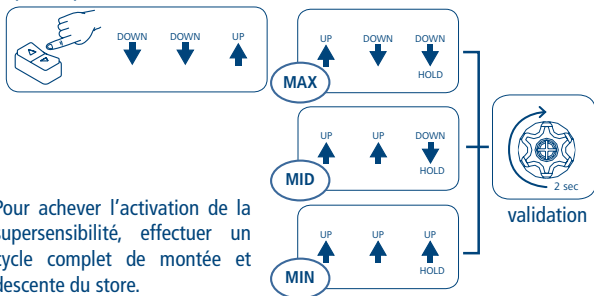

Pour achever l'activation de la supersensibilité, effectuer un cycle complet de montée et descente du store.

DESACTIVATION DE LA SUPERSENSIBILITÉ

Depuis la position SUPÉRIEURE

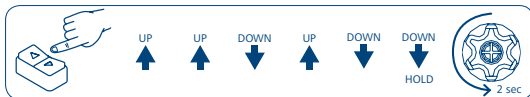

Depuis la position INFÉRIEURE

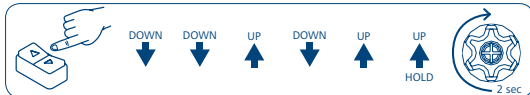

RÉGLAGE DE LA FORCE DE DÉTECTION D'OBSTACLES

- uniquement pour les moteurs avec un couple supérieur à 25 Nm -

La force de détection des obstacles est réglée en sortie d'usine à 40% du couple nominal du moteur et peut être modifiée jusqu'à 70% ou jusqu'à 20% à l'aide des procédures ci-dessous.

Depuis la position SUPÉRIEURE

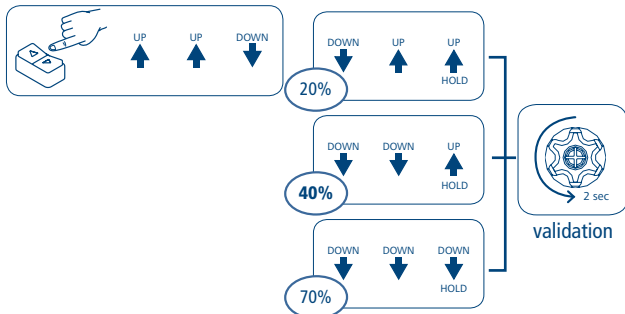

Depuis la position INFÉRIEURE

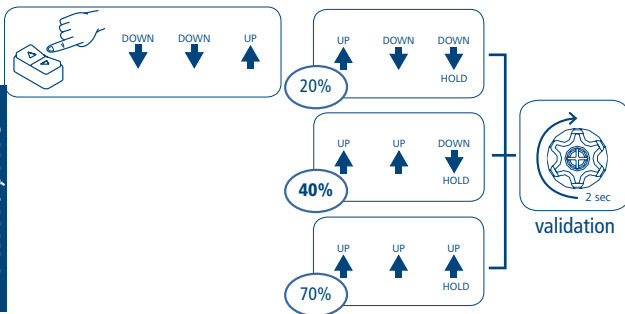

RÉGLAGE DE LA FORCE DE DÉTECTION D'OBSTACLES À 100% - uniquement pour les moteurs avec un couple supérieur à 25 Nm -

Pour des applications spéciales, il est possible de supprimer la détection d'obstacle et la force de fermeture pour conserver 100% de la valeur nominale.

Depuis la position SUPÉRIEURE

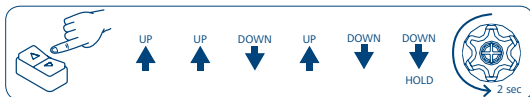

Depuis la position INFÉRIEURE

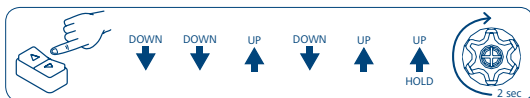

COMPORTEMENT DES MOTEURS SUR FIN DE COURSE EN BUTÉE ET OBSTACLE

	DÉTECTION DES OBSTACLES		FIN DE COURSE EN BUTÉE
	MONTÉE	DESCENTE	
Jusqu'à 25 Nm (sans super sensibilité active)	Arrêt sans mouvement inverse		
Jusqu'à 25 Nm (avec super sensibilité active)	Arrêt sans mouvement inverse	Arrêts avec mouvement inverse de sécurité	Arrêt sans mouvement inverse
Supérieur à 25 Nm	Arrêt sans mouvement inverse		

POUR REVENIR A LA CONFIGURATION D'ORIGINE

NB: le rétablissement de la configuration d'origine prévoit l'effacement des fins de course et la désactivation de la supersensibilité. Le réglage de la force de détection d'obstacle est conservé (page 44).

Pour revenir à la configuration en mode usine suivre la procédure suivante:

- Réunir les fils marron et noir du moteur sur le même plot de l'interrupteur (ex: montée).

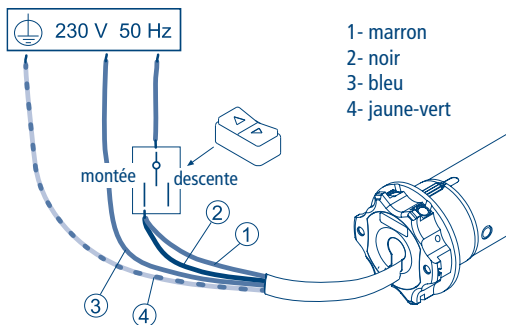

- Presser la touche montée de l'interrupteur au moins 2 secondes.
- Recâbler l'interrupteur normalement (voir page 37).

CHERUBINI S.p.A.

Via Adige 55
25081 Bedizzole (BS) - Italy
Tel. +39 030 6872.039 | Fax +39 030 6872.040
info@cherubini.it | www.cherubini.it

CHERUBINI Iberia S.L.

Avda. Unión Europea 11-H
Apdo. 283 - P. I. El Castillo
03630 Sax Alicante - Spain
Tel. +34 (0) 966 967 504 | Fax +34 (0) 966 967 505
info@cherubini.es | www.cherubini.es

CHERUBINI France SAS

ZI Du Mas Barbet
165 Impasse Ampère
30600 Vauvert - France
Tél. +33 (0) 466 77 88 58
info@cherubini.fr | www.cherubini.fr

CHERUBINI Deutschland GmbH

Siemensstrasse, 40 - 53121 Bonn - Deutschland
Tel. +49 (0) 228 962 976 34 / 35 | Fax +49 (0) 228 962 976 36
info@cherubini-group.de | www.cherubini-group.de

